

Installationshandbok

Smart-UPS[™] C 1000/1500 VA 120/230 Vac

2000/3000 VA 230 Vac rackmonterat 2U

Viktiga säkerhetsmeddelanden

SPARA DESSA INSTRUKTIONER - De här manualerna innehåller viktiga instruktioner som ska följas vid installation och underhåll av Power Management Unit, Service Bypass Unit och batterier.

Läs instruktionerna noggrant och gå över utrustningen för att bekanta dig med enheten innan du försöker installera, driva, serva eller underhålla den. Följande särskilda meddelanden kan visas i det här dokumentet eller på utrustningen för att varna för potentiella risker eller framhäva information som tydliggör eller förenklar en procedur.



Tillägget av denna symbol till en säkerhetsproduktetikett för Fara eller Varning anger att det finns en elektrisk fara som kommer att resultera i personskada om instruktionerna inte följs.



Detta är varningssymbolen. Den används för att varna dig för potentiella faror för personskador. Lyd alla säkerhetsmeddelanden som följer denna symbol för att undvika eventuella skador eller dödsfall.

FARA

FARA indikerar en farlig situation som, om den inte undviks, kommer att resultera i dödsfall eller allvarlig personskada.

VARNING

VARNING indikerar en farlig situation som, om den inte undviks, kan resultera i dödsfall eller allvarlig personskada.

IAKTAG VARSAMHET

IAKTAG VARSAMHET indikerar en farlig situation som, om den inte undviks, kan resultera i mindre eller måttlig personskada.

OBSERVERA

OBSERVERA används för att hantera metoder som inte är relaterade till fysisk skada.

Säkerhet och allmän information

Inspektera innehållet vid mottagningen. Meddela fraktbolaget och återförsäljaren om det finns skador.

Läs säkerhetsföreskrifterna som medföljer denna enhet före installation av UPS:en.

- Följ samtliga lokala och nationella elföreskrifter.
- Denna UPS är endast avsedd för inomhusbruk.
- Använd inte denna UPS i direkt solljus, i kontakt med vätskor eller där det är mycket dammigt eller fuktigt.
- Se till att UPS:ens luftventiler inte är blockerade. Lämna tillräckligt fritt utrymme för ordentlig ventilation.
- Batteriet håller normalt i två till fem år. Miljöfaktorer påverkar batteriets livstid. Höga omgivningstemperaturer, dålig nätström och frekventa, korta urladdningar ger batteriet kortare livslängd.
- Anslut UPS:ens strömkabel direkt till ett vägguttag. Använd inga överspänningsskydd eller förlängningssladdar.

Radiostrålningsvarning

Denna produkt har testats och befunnits vara en enhet av kategori C2. Denna utrustning genererar, använder och kan utstråla radiofrekvensenergi och, om den inte installeras och används i enlighet med bruksanvisningen, kan den orsaka skadliga störningar på radiokommunikation. Användning av denna utrustning kommer sannolikt att orsaka radiostörningar för vissa kommunikationsenheter såsom TV, mobiler, ljudutrustning, radiomottagare etc. Generellt kan problemet korrigeras genom att flytta utrustningen lite bort från UPS:en, men ibland kan ytterligare åtgärder behöva vidtas på användarens bekostnad.

Delar

Alla modeller



(2)

Dokumentations-CD x 1
Programvaran PowerChute CD x 1

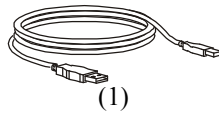

(1)

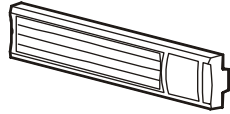

(1)



(2)



(4)

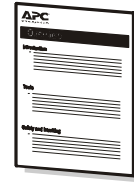

(1)

Installationshandbok

1000/1500/2000/3000 VA 230 Vac-modeller

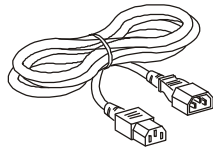

(2)

1000VA 120/230 Vac-modell

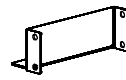

(2)



(4)



(2)



(2)



(2)

2000/3000 VA 230 Vac-modeller

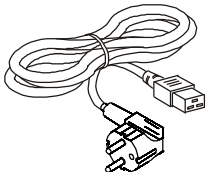

(1)

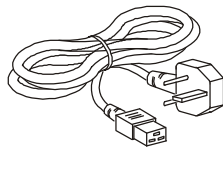

(1)

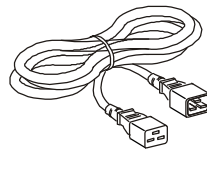

(1)

Produktöversikt

Funktioner i de bakre panelerna

- ❶ UPS-ingång
- ❷ Strömbrytare/Överbelastningsskydd
- ❸ Jordskruv till chassi

- ❹ Uttag
- ❺ USB-port
- ❻ Seriell dataport

1000 VA 120 Vac

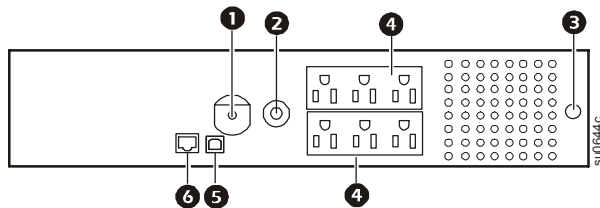

1000 VA 230 Vac

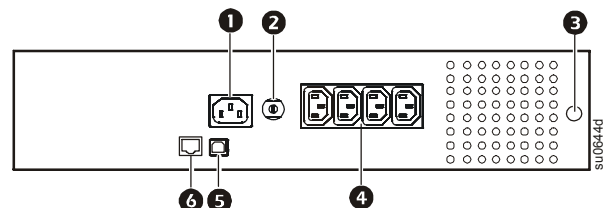

1500 VA 120 Vac

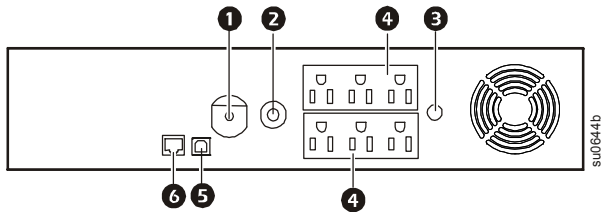

1500 VA 230 Vac

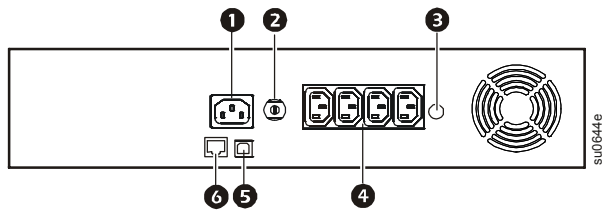

- ❶ UPS-ingång
- ❷ Strömbrytare/Överbelastningsskydd
- ❸ Jordskruv till chassi

- ❹ Uttag
- ❺ USB-port
- ❻ Seriell dataport

2000 VA 230 Vac

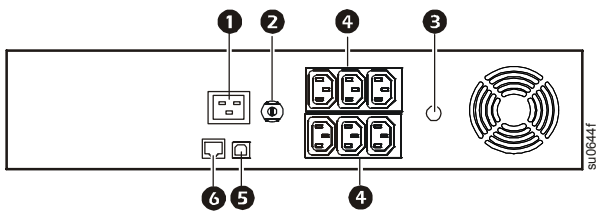

3000 VA 230 Vac

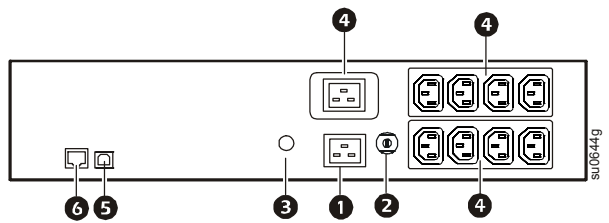

Funktioner på frampanelen

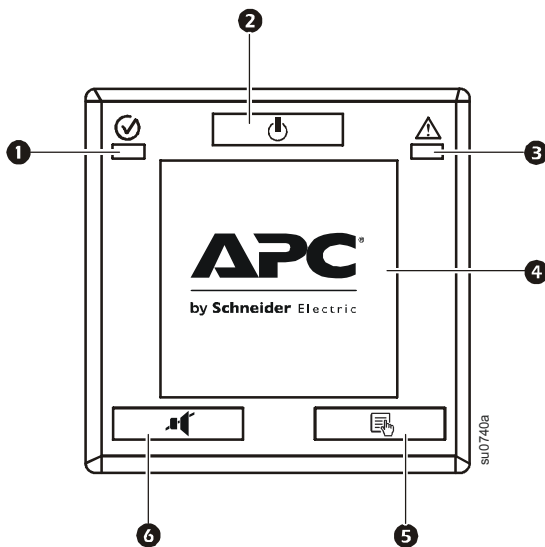

- ❶ Online/Batteri på-lampa
- ❷ STRÖM PÅ/AV-knapp
- ❸ Endast 120 Vac-modeller:
Kabelfels-/varnings-LED
- ❹ Displaygränssnitt
- ❺ BILDSKÄRMSknapp
- ❻ LJUDAVSTÄNGNINGSknapp

Installation

1000 VA 120/230 Vac-modeller

1

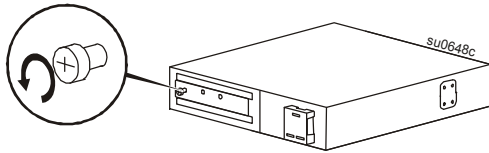

2

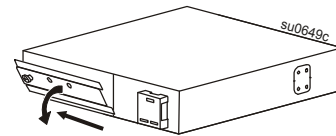

3

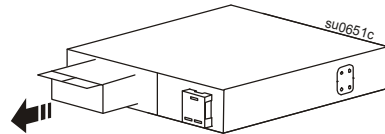

4

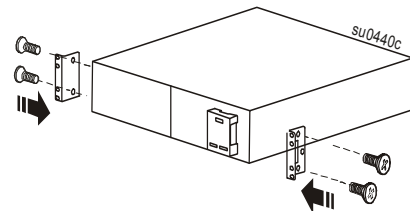

Tvåposters rackinstallation

1

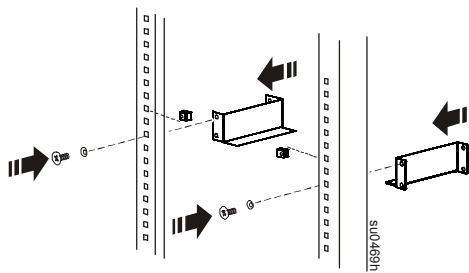

2

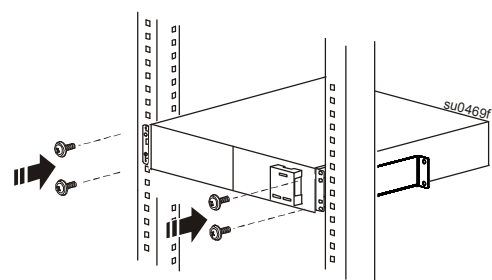

Installation i fyraposters rack

1

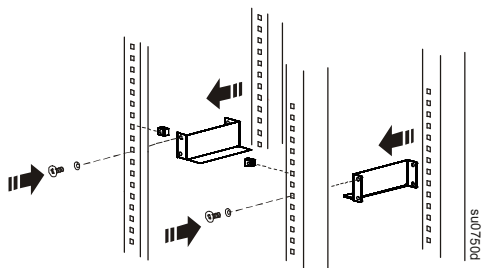

2

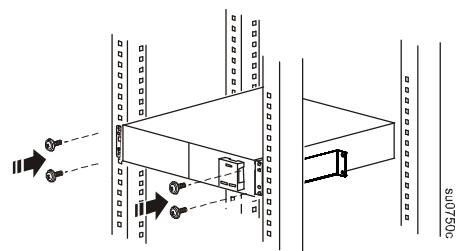

Sätta i batteriet

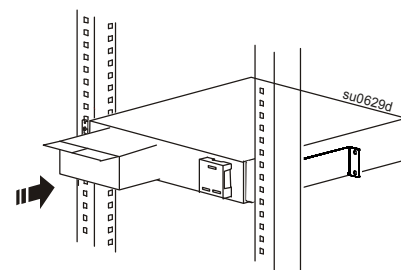
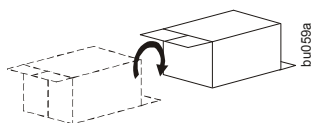

Montera luckan till batterifacket

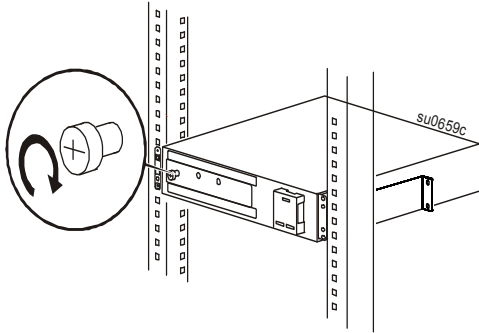

Montera panelen

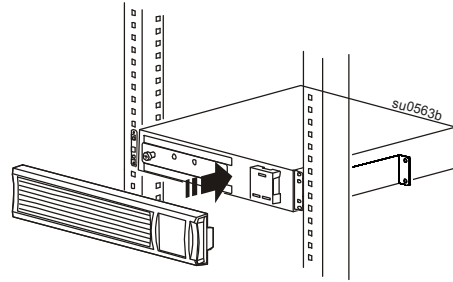

1500 VA 120/230 Vac och 2000 VA 230 Vac-modell

1

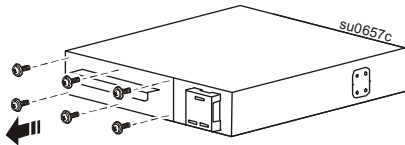

2

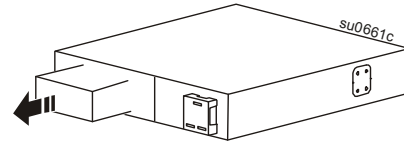

3

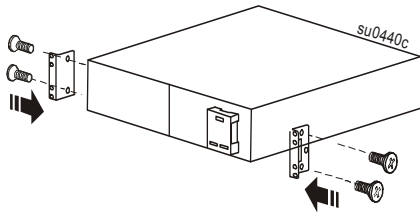

Tvåposters rackinstallation

1

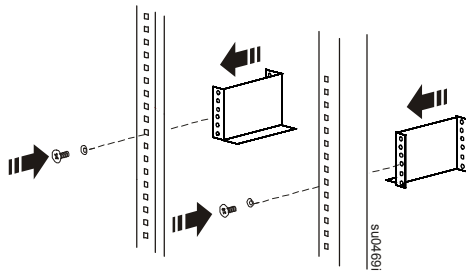

2

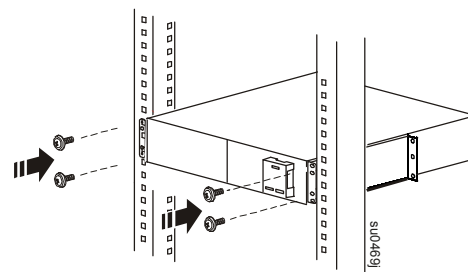

Installation i fyraposters rack

1

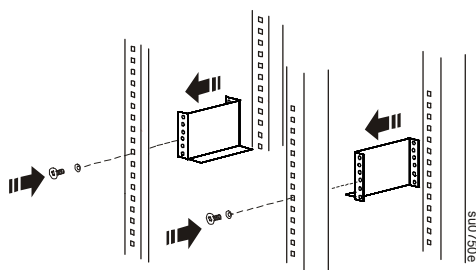

2

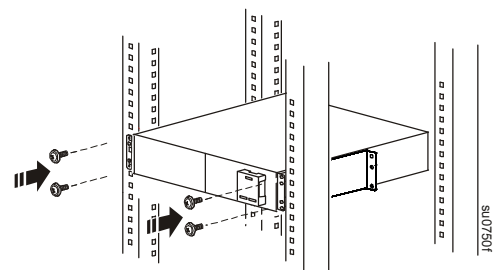

Sätta i batteriet

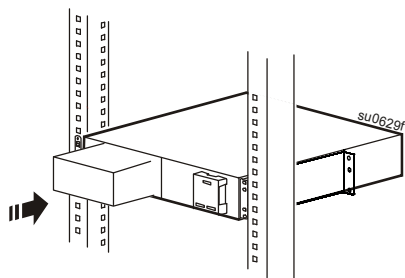

Anslut batteriet

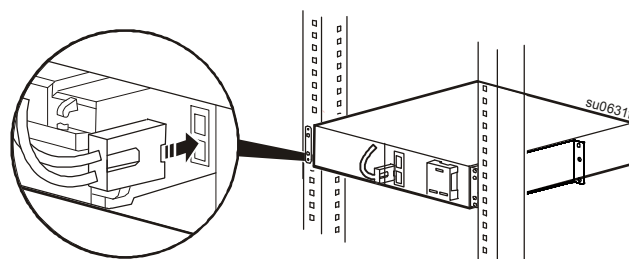

Montera luckan till batterifacket

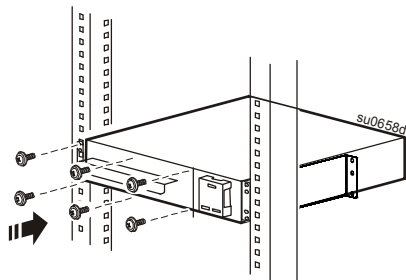

Montera panelen

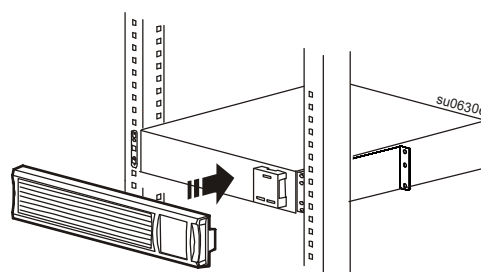

Anslut utrustningen till UPS-enheten och anslut UPS-enheten till växelström

⚠ IAKTAG VARSAMHET

RISK FÖR ELEKTRISKA STÖTAR

- Följ samtliga lokala och nationella elföreskrifter.
- Kabeldragning måste utföras av behörig elektriker.
- Anslut alltid UPS:en till ett jordat uttag.

Underlåtenhet att följa dessa instruktioner kan leda till mindre eller måttlig skada.

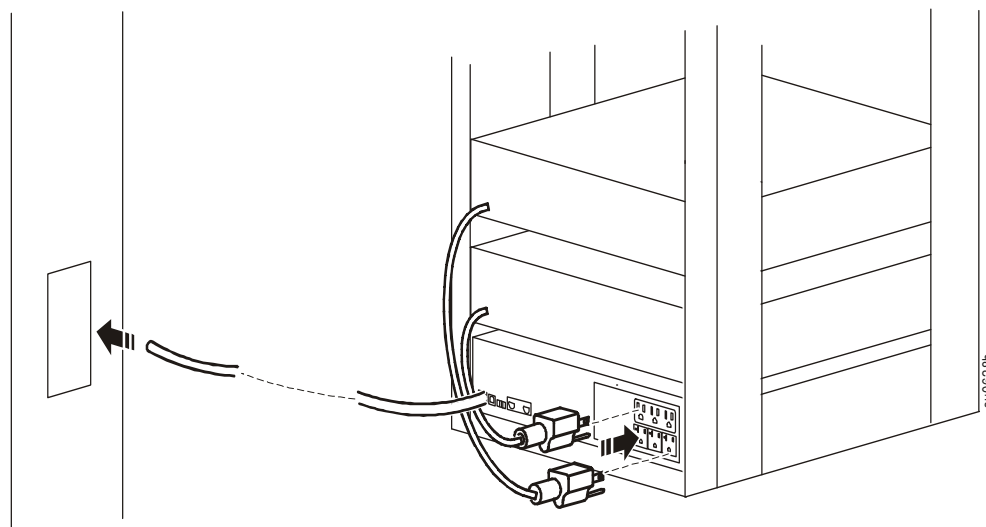



Utvalda modeller är ENERGY STAR[®]-kvalificerade.
För mer information gå till www.apc.com