

# Guide d'installation Smart-UPS™ C 1000/1500 VA 120/230 Vac 2000/3000 VA 230 Vac Rack-Mount 2U

## Messages importants sur les consignes de sécurité

CONSERVEZ CES INSTRUCTIONS - Ce manuel contient des consignes importantes à respecter lors de l'installation et de l'entretien du Smart-UPS et des batteries.

Lisez attentivement ces directives et examinez l'équipement afin de vous familiariser avec lui avant l'installation, l'utilisation ou l'entretien. Les messages spéciaux suivants peuvent apparaître tout au long de ce document ou sur l'équipement pour avertir des dangers potentiels ou pour attirer l'attention sur des informations qui clarifient ou simplifient une procédure.



Lorsque ce symbole est associé à une étiquette « Danger » ou « Avertissement », cela signifie qu'il y a un risque d'électrocution pouvant entraîner des blessures corporelles en cas de non-respect des instructions.



Ceci est le symbole d'alerte de sécurité. Il est utilisé pour vous alerter sur les risques de blessures corporelles. Respectez tous les messages de sécurité qui suivent ce symbole pour éviter tout risque de blessure ou de mort.

### DANGER

**DANGER** indique une situation dangereuse qui, si elle n'est pas évitée, entraînera la mort ou des blessures graves

### AVERTISSEMENT

**AVERTISSEMENT** indique une situation dangereuse qui, si elle n'est pas évitée, pourrait entraîner des blessures mineures ou modérées

### ATTENTION

**ATTENTION** indique une situation dangereuse qui, si elle n'est pas évitée, pourrait entraîner des blessures mineures ou modérées. *indicates a hazardous situation which, if not avoided, could result in minor or moderate injury.*

### AVIS

**AVIS** est utilisé pour traiter des pratiques non liées à des blessures physiques.

## Directives pour la manutention du produit



<18 kg  
<40 lb



18-32 kg  
40-70 lb



32-55 kg  
70-120 lb



>55 kg  
>120 lb



# Instructions de sécurité et informations générales

**Inspectez le contenu du paquet à sa réception. Informez le transporteur et le revendeur si vous constatez des dommages.**

**Veillez lire le guide de sécurité fourni avec ce modèle avant d'installer l'onduleur.**

- Respectez tous les règlements nationaux et locaux relatifs aux installations électriques.
- L'onduleur est conçu uniquement pour un usage intérieur.
- N'utilisez pas cet onduleur s'il est exposé à la lumière directe du soleil, s'il est en contact avec des liquides ou dans des environnements très poussiéreux et humides.
- Assurez-vous que les grilles d'aération de l'onduleur ne sont pas obstruées. Laissez suffisamment d'espace pour une ventilation correcte.
- En règle générale, une batterie dure two to five ans. Les facteurs environnementaux influencent la durée de vie des batteries. Elle est raccourcie en cas de températures ambiantes élevées, de mauvaise alimentation secteur et de décharges fréquentes de courte durée.
- Branchez directement le câble d'alimentation de l'onduleur dans la prise murale. N'utilisez pas de parasurtenseur ou de rallonge.

## Avertissement de radio fréquence

**AVERTISSEMENT:** Cet appareil est un onduleur de classe C2. Dans un environnement résidentiel, ce produit peut créer des interférences radio, auquel cas l'utilisateur peut être tenu de prendre des mesures adéquates.

**Remarque:** Cet équipement a été testé et reconnu conforme aux normes définies pour les appareils électroniques de Classe A, conformément à la Section 15 du règlement FCC. Ces normes sont définies pour assurer une protection raisonnable contre toute interférence néfaste lorsque l'appareil fonctionne dans un environnement commercial. Cet équipement génère, utilise et peut émettre une énergie de fréquence radioélectrique. S'il n'est pas installé et utilisé conformément au guide d'utilisation, il peut donc causer des brouillages préjudiciables des communications radio. L'utilisation de cet équipement en secteur résidentiel est susceptible de provoquer des brouillages préjudiciables; dans ce cas, l'utilisateur devra corriger ces brouillages à ses frais.

# Inventaire

Tous modèles



(2)

1 CD de documentation et  
1 CD du logiciel Power Chute

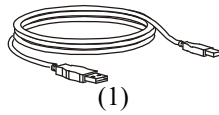

(1)

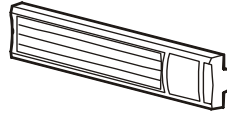

(1)



(2)



(4)



(1)

Guide d'installation

Modèles 1000/1500/2000/3000 VA 230 Vac

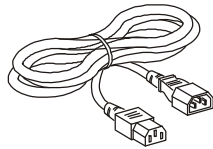

(2)

Modèles 1000VA 120/230 Vac

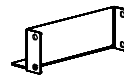

(2)



(4)



(2)



(2)



(2)

Modèles 2000/3000 VA 230 Vac

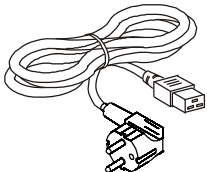

(1)

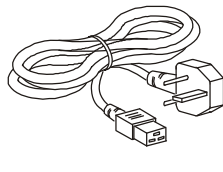

(1)

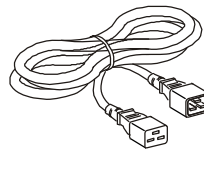

(1)

## Aperçu du produit

Caractéristiques du panneau arrière

1000 VA 120 Vac

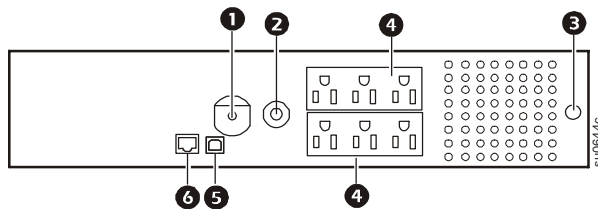

1000 VA 230 Vac

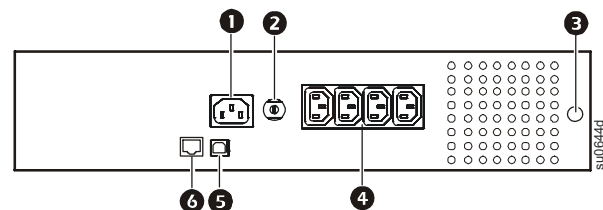

- ❶ Entrée de l'onduleur
- ❷ Disjoncteur/protection contre les surcharges
- ❸ Vis de mise à la terre du châssis

- ❹ Sorties
- ❺ Port USB
- ❻ Port de données série

### 1500 VA 120 Vac

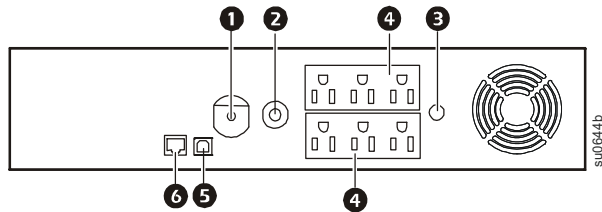

### 1500 VA 230 Vac

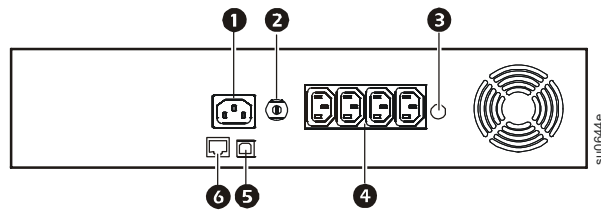

### 2000 VA 230 Vac

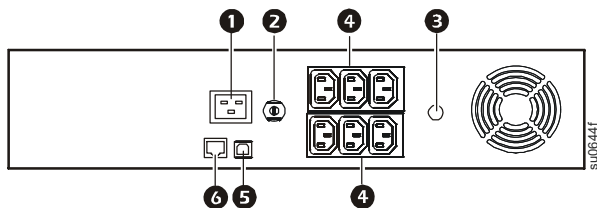

### 3000 VA 230 Vac

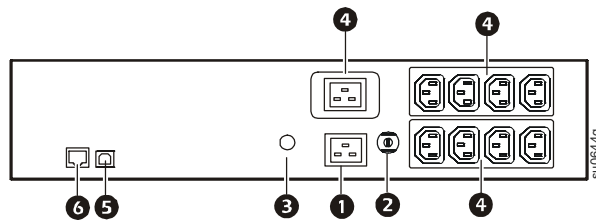

- ❶ Entrée de l'onduleur
- ❷ Disjoncteur/protection contre les surcharges
- ❸ Vis de mise à la terre du châssis
- ❹ Sorties
- ❺ Port USB
- ❻ Port de données série

### Fonctions du panneau avant

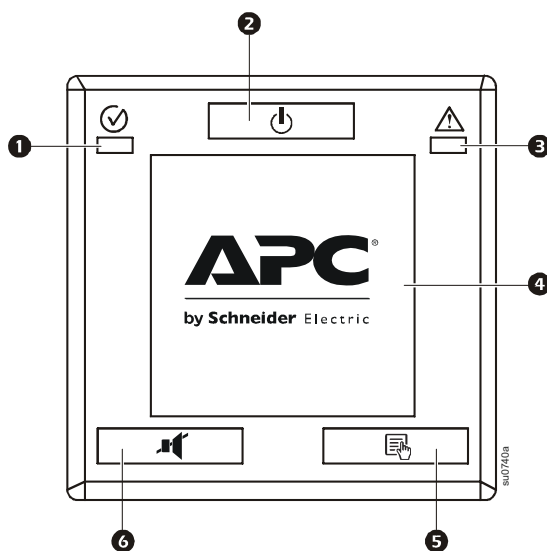

- ❶ LED En ligne/Sur batterie
- ❷ Bouton MARCHÉ/ARRÊT
- ❸ *Modèle 120 Vac uniquement :*  
Défaut de câblage du site / LED alerte
- ❹ Interface d'affichage
- ❺ Bouton AFFICHAGE
- ❻ Bouton COUPURE DU SON

# Installation

Modèles 1000 VA 120/230 Vac

1

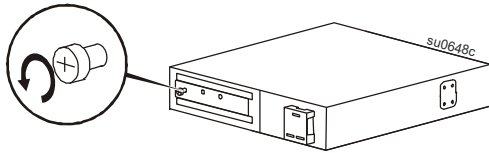

2

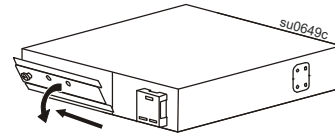

3

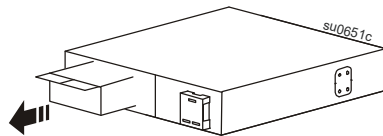

4

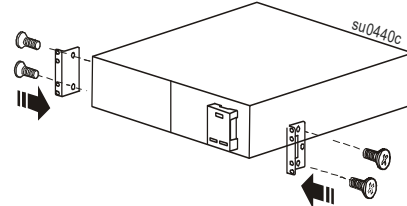

## Installation d'une baie à deux montants

1

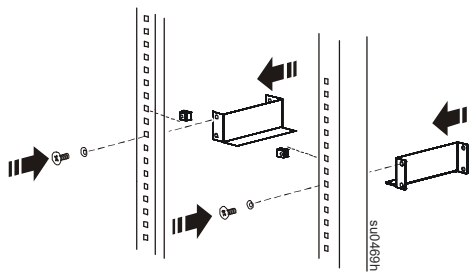

2

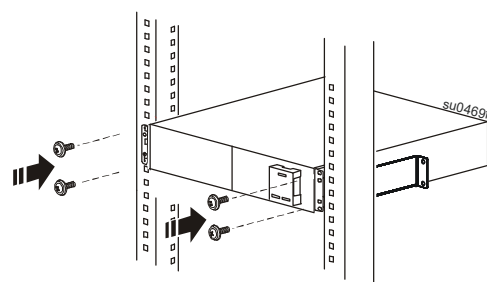

## Installation en baie à quatre montants

1

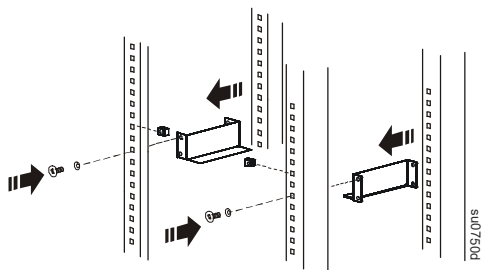

2

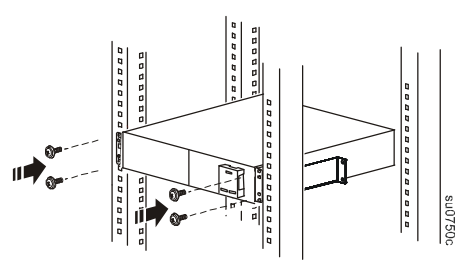

## Installez la batterie

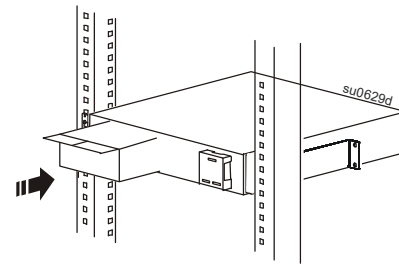
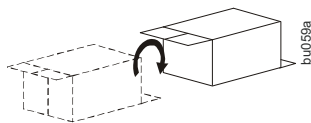

### Fixez la porte du compartiment de la batterie

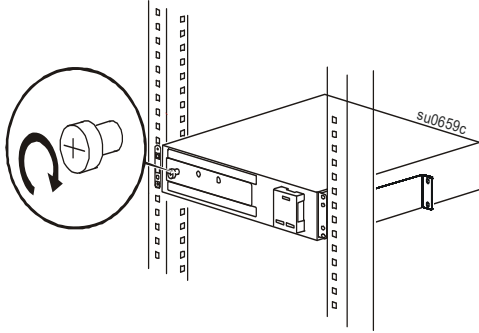

### Installez le panneau

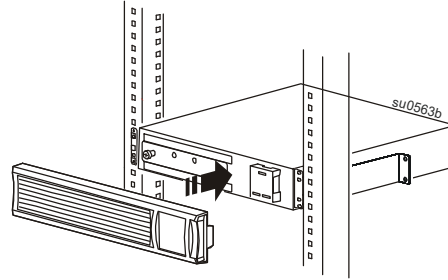

### Modèles 1500 VA 120/230 Vac et 2000 VA 230 Vac

1

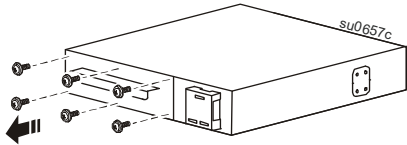

2

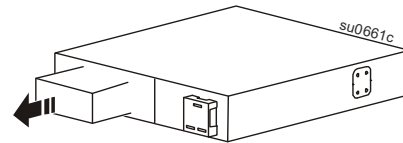

3

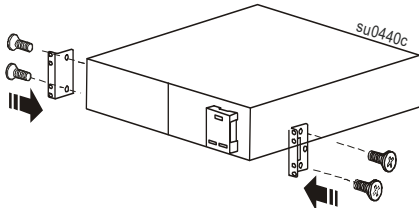

### Installation d'une baie à deux montants

1

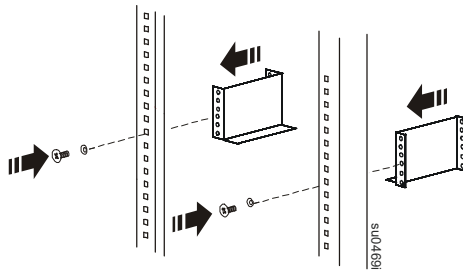

2

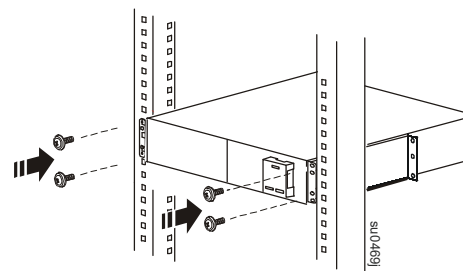

### Installation en baie à quatre montants

1

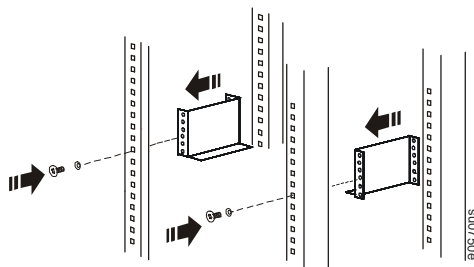

2

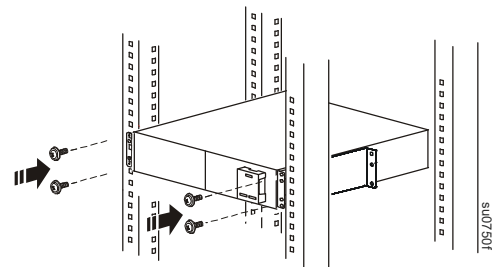

### Installez la batterie

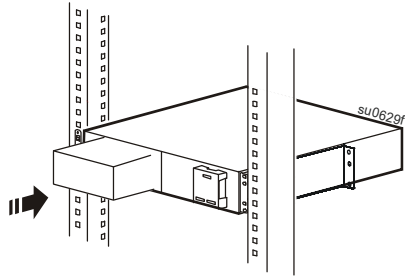

### Connexion de la batterie

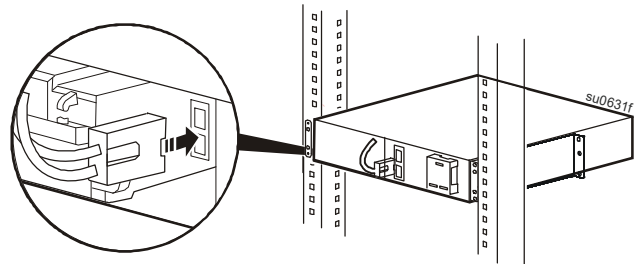

### Fixez la porte du compartiment de la batterie

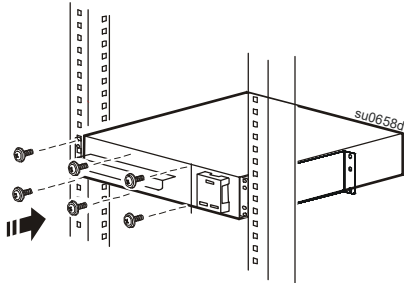

### Installez le panneau

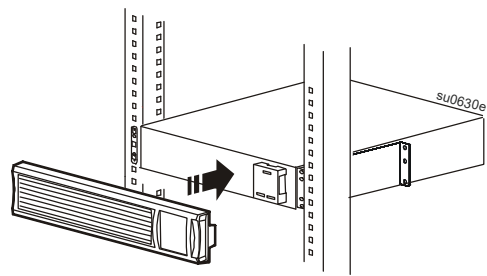

### Connectez l'équipement à l'onduleur et raccordez l'onduleur à l'alimentation en CA

#### ATTENTION

#### RISQUE D'ÉLECTROCUTION

- Respectez tous les règlements nationaux et locaux relatifs aux installations électriques.
- Le câblage doit être effectué par un électricien qualifié.
- Branchez toujours l'onduleur à une prise reliée à la terre.

**Le non-respect de ces instructions peut entraîner des blessures mineures ou modérées.**

