

دليل التثبيت

Smart-UPS™ C 1000/1500 VA 120/230 Vac وحدة ثنائية مثبتة على حامل 2000/3000 VA 230 Vac

رسائل هامة حول السلامة والأمان

احفظ هذه التعليمات - يحتوي هذا الدليل على تعليمات هامة يجب اتباعها أثناء تثبيت وصيانة الـ Smart-UPS والبطاريات.

احرص على قراءة التعليمات جيداً كي تتعرف على الجهاز قبل محاولة التثبيت أو التشغيل أو الصيانة. التالية في هذه الوثيقة أو على الجهاز لتحذرك من المخاطر المحتملة أو للفت انتباهك إلى المعلومات التي توضح لك طريقة التعامل مع الجهاز.

إضافة هذا الرمز إلى ملصق "الخطر" أو "تحذير" ات السلامة يشير إلى وجود مخاطر كهربائية مما يؤدي إلى إحداث إصابة شخصية إذا لم يتم اتباع التعليمات.



هذا هو رمز تنبيه السلامة، ويستخدم للتحذير من أخطار الإصابة التي قد تلحق بالأفراد. فعليك الامتثال لرسائل السلامة التي تعقب هذا الرمز لتجنب خطر الإصابة أو الوفاة.



خطر ⚠

تشير علامة "خطر" إلى موقف خطر قد يؤدي إلى الوفاة أو التعرض لإصابة بالغة إذا لم يتم تفاديه.

تحذير ⚠

تشير علامة "تحذير" إلى موقف خطر قد يؤدي إلى الوفاة أو التعرض لإصابة بالغة إذا لم يتم تفاديه.

تنبيه ⚠

تشير علامة "تنبيه" إلى موقف خطر قد يؤدي إلى إصابة طفيفة أو ليست بالغة إذا لم يتم تفاديه.

ملحوظة

تشير علامة "ملاحظة" إلى الإشارة إلى الممارسات غير المتعلقة بالإصابات الجسدية.

توجيهات التعامل مع المنتج



kg 55<
lb 120<



kg 32-55
lb 70-120



kg 18-32
lb 40-70



kg 18>
lb 40>



السلامة والمعلومات العامة

تفقد محتويات العبوة بمجرد استلامها، واحرص على إخطار شركة النقل أو الموزع في حال وجود أي تلف.

ينبغي قراءة دليل السلامة المرفق مع وحدة UPS قبل تثبيتها.

- يرجى الالتزام بكافة القوانين المحلية والوطنية للكهرباء.
- احرص على استخدام إمدادات الطاقة غير المنقطعة (UPS) داخل المنزل فقط.
- تجنب تشغيل (UPS) في الأماكن التي قد تتعرض لضوء الشمس المباشر أو بجانب أية سوائل أو في الأماكن التي تزداد بها الأتربة ومعدلات الرطوبة.
- تأكد من عدم انسداد فتحات التهوية الموجودة في (UPS)، واترك مساحة كافية لتهوية الوحدة بشكل جيد.
- عادةً ما يكون عمر البطارية 2 إلى 5 سنوات، ويرجى العلم بأن العوامل البيئية تؤثر على العمر الافتراضي للبطارية، كما أن درجات الحرارة المحيطة المرتفعة وسوء نوعية التيار المتردد والتفريغ المتكرر على فترات قصيرة سيقتصر من العمر الافتراضي للبطارية.
- يرجى توصيل كبل طاقة وحدة UPS بمأخذ التيار الكهربائي الموجود بالحائط، وتجنب استخدام مثبتات التيار أو أسلاك التوصيل.

تحذيرات التردد اللاسلكي

تحذير: هذه فئة C2 من منتج وحدة UPS. في البيئة السكنية، قد يتسبب هذا المنتج في حدوث تداخلات مع الراديو، مما يتطلب من المستخدم اتخاذ بعض الإجراءات الإضافية.

ملاحظة: تم اختبار هذا الجهاز وثبت تطابقه مع حدود الأجهزة الرقمية من الفئة A بمقتضى القاعدة 15 من قواعد اللجنة الفيدرالية للاتصالات، وقد وضعت هذه الحدود لتوفير حماية مناسبة لمكافحة التداخلات الضارة عند تشغيل الجهاز في بيئة تجارية، ويعمل هذا الجهاز على توليد تردد الراديو واستخدامها وإمكانية إشعاعها، وفي حالة عدم تثبيته واستخدامه وفقاً لدليل التعليمات، قد يتسبب في تداخلات ضارة مع اتصالات الراديو، وقد ينجم عن تشغيله في منطقة سكنية حدوث تداخل ضار، وفي هذه الحالة، يتعين على المستخدم تصحيح هذا التداخل على نفقته الخاصة.

قائمة الجرد

جميع الطرازات

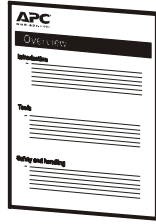

(1)
دليل التركيب



(2)



(4)

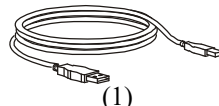

(1)

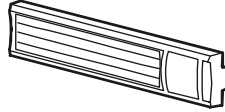

(1)



(2)

قرص الوثائق المضغوط 1 x
قرص مضغوط لبرمجيات PowerChute

طرز 1000VA 120/230 Vac



(2)



(4)

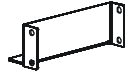

(2)



(2)



(2)

طرز 1000/1500/2000/3000 VA 230 Vac

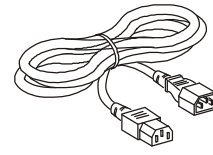

(2)

طرز 2000/3000 VA 230 Vac

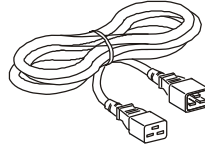

(1)

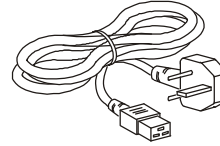

(1)

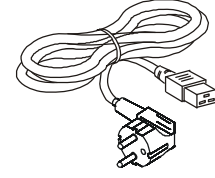

(1)

نظرة عامة عن المنتج

خصائص اللوحة الخلفية

1000 VA 230 Vac

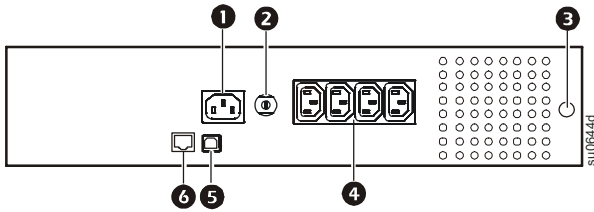

④ منافذ الطاقة
⑤ منفذ USB
⑥ منفذ البيانات التسلسلي

1000 VA 120 Vac

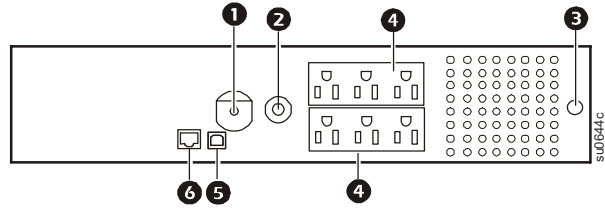

① منفذ دخل وحدة UPS
② قاطع الدائرة الكهربائية/الحماية من الحمل الزائد
③ براغي تأريض الشاسيه

1500 VA 230 Vac

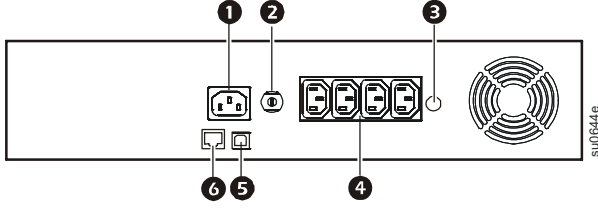

1500 VA 120 Vac

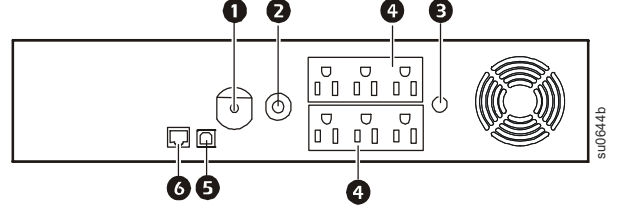

3000 VA 230 Vac

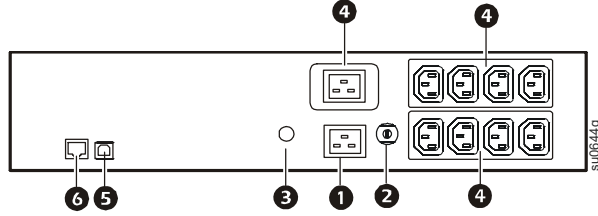

2000 VA 230 Vac

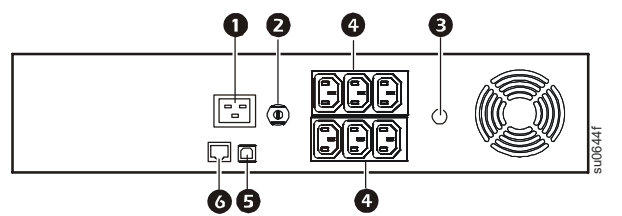

- ④ منافذ الطاقة
- ⑤ منفذ USB
- ⑥ منفذ البيانات التسلسلي

- ① منفذ دخل وحدة UPS
- ② قاطع الدائرة الكهربائية/الحماية من الحمل الزائد
- ③ براغي تاريفض الشاشة

خصائص اللوحة الأمامية

- ① مؤشر بيان حالة عمل/اتصال البطارية
- ② زر تشغيل/إيقاف الطاقة
- ③ طرازات 120 فولت تيار متردد فقط:
مؤشر بيان/التنبيه لخطأ في توصيل الأسلاك
- ④ واجهة الشاشة
- ⑤ زر الشاشة
- ⑥ زر كتم الصوت

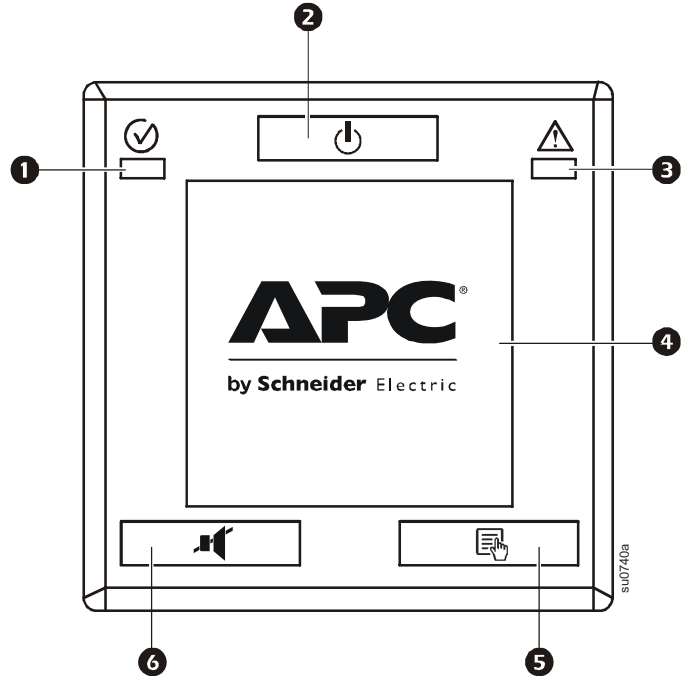

التركيب

طُرز 1000 VA 120/230 Vac

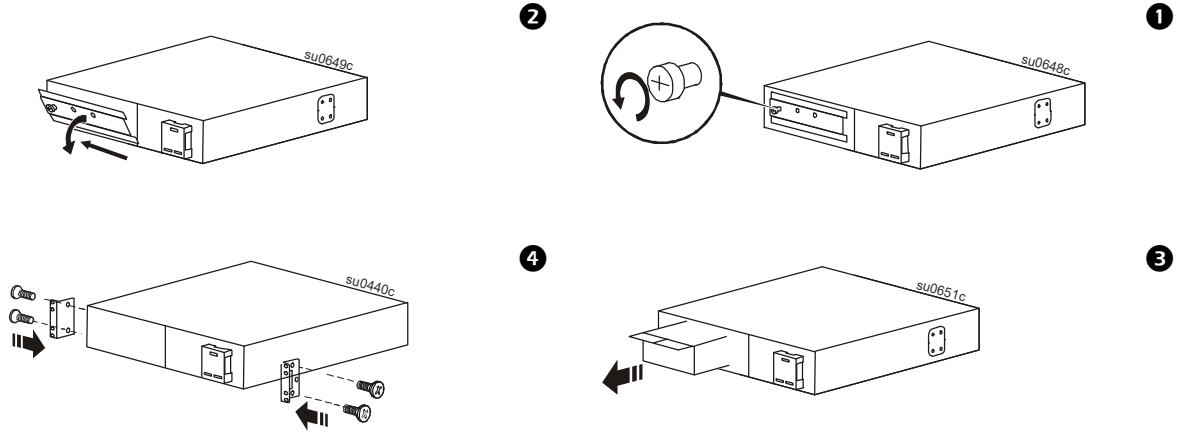

تركيب الحامل ذو دعمتين

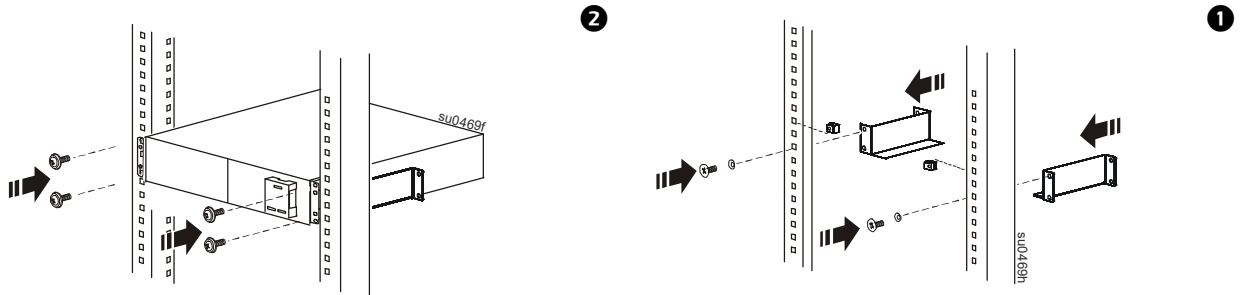

تركيب الحامل ذو أربع دعائم

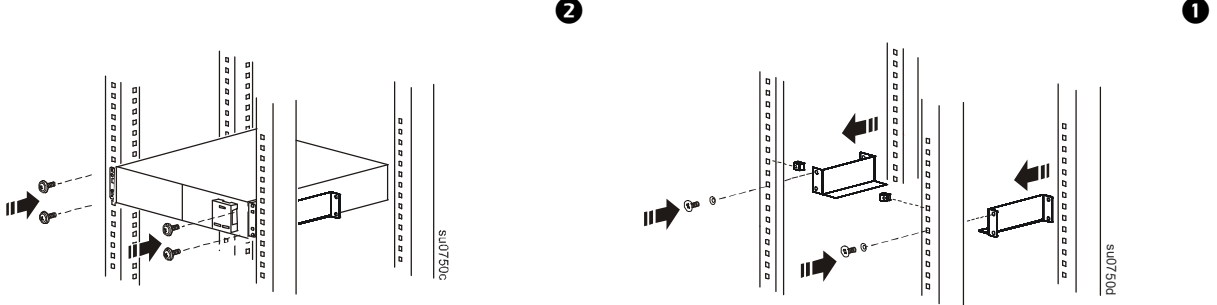

تركيب البطارية



تنشيت اللوحة

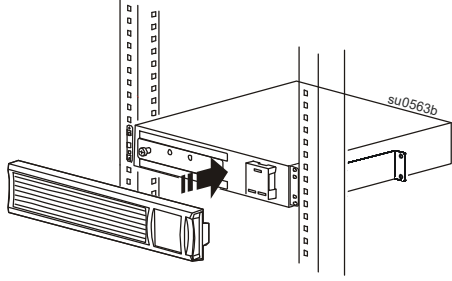

تنشيت باب حجرية البطارية

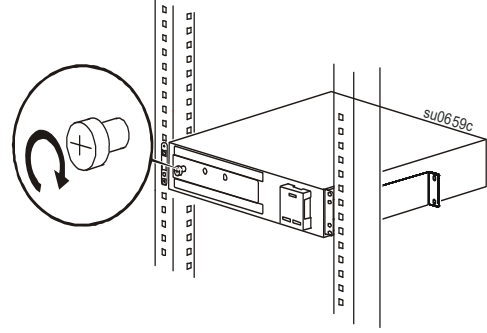

طُرز 2000 VA 230 Vac و 1500 VA 120/230 Vac

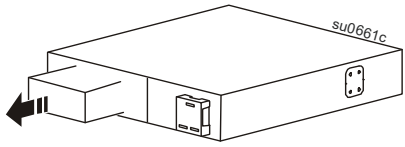

2

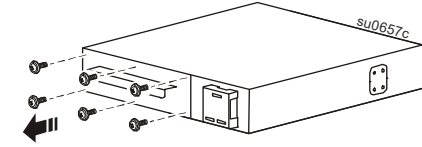

1

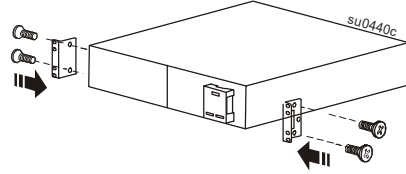

3

تركيب الحامل ذو دعمتين

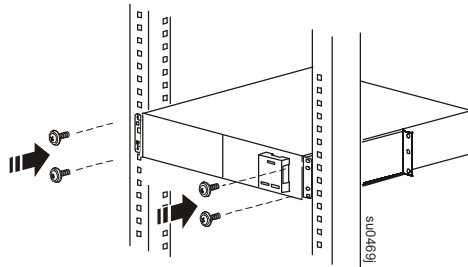

2

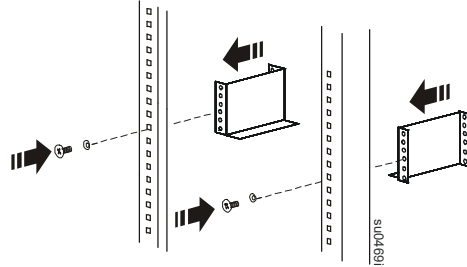

1

تركيب الحامل ذو أربع دعائم

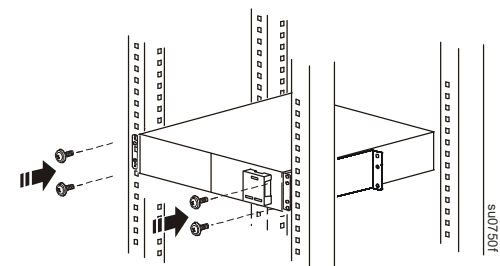

2

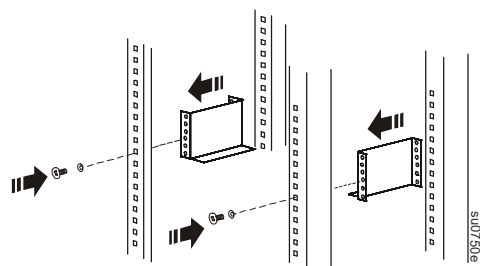

1

توصيل البطارية

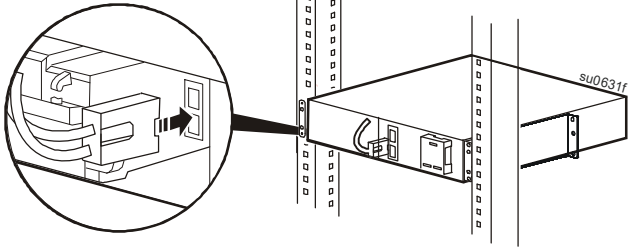

تركيب البطارية

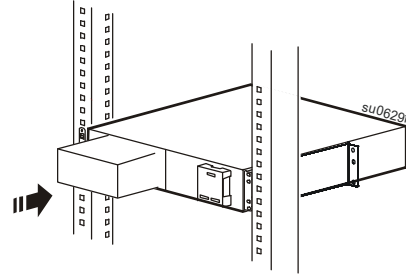

تنصيب اللوحة

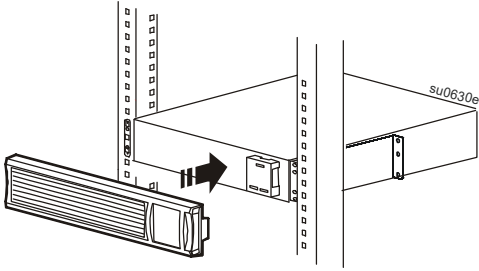

تنصيب باب حجيرة البطارية

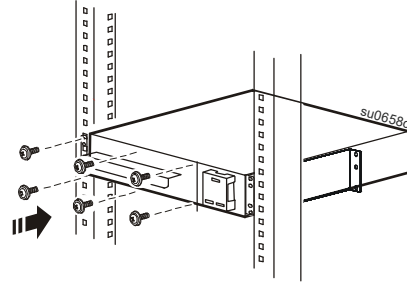

توصيل الجهاز بوحدة UPS وتوصيل وحدة UPS بطاقة التيار المتردد

تنبيه ⚠

خطر التعرض لصدمة كهربائية

- يرجى الالتزام بكافة القوانين المحلية والوطنية للكهرباء.
- احرص على تكليف أحد الفنيين المؤهلين بتوصيل الأسلاك.
- احرص دائماً على توصيل وحدة UPS بمأخذ مؤرض.
- يؤدي عدم اتباع هذه التعليمات إلى إصابات طفيفة أو متوسطة

